

HILTI

PMA 31-G

Hrvatski



1 Podaci o dokumentaciji



1.1 Uz ovu dokumentaciju

- Prije početka rada pročitajte ovu dokumentaciju. To je preduvjet za siguran rad i neometano rukovanje.
- Pridržavajte se sigurnosnih napomena i upozoravajućih naputaka u ovoj dokumentaciji i na proizvodu.
- Ove upute za uporabu uvijek čuvajte u blizini proizvoda i prosljedite ga drugim osobama samo zajedno s uputama za uporabu.

1.2 Objašnjenje znakova



1.2.1 Upozoravajući naputci

Upozoravajući naputci upozoravaju na opasnost prilikom rukovanja proizvodom. Koriste se sljedeće signalne riječi u kombinaciji sa simbolom:

	OPASNOST! Znači moguću neposrednu opasnu situaciju koja može prouzročiti tjelesne ozljede ili smrt.
	UPOZORENJE! Ova riječ skreće pozornost na moguću opasnu situaciju koja može uzrokovati teške tjelesne ozljede ili smrt.
	OPREZ! Ova riječ skreće pozornost na moguću opasnu situaciju koja može uzrokovati lakše tjelesne ozljede ili materijalne štete.



1.2.2 Simboli u dokumentaciji

U ovoj dokumentaciji koriste se sljedeći simboli:

	Prije uporabe pročitajte uputu za uporabu
	Napomene o primjeni i druge korisne informacije

1.2.3 Simboli na slikama

Koriste se sljedeći simboli na slikama:

	Ovi brojevi odnose se na određene slike na početku ove upute.
3	Numeriranjem na slikama se navodi redosljed radnih koraka i može odstupati od radnih koraka u tekstu.
	Brojevi položaja koriste se na slici Pregled i odnose se na brojeve legende u odlomku Pregled proizvoda .
	Ovaj znak upućuje da trebate biti posebno pažljivi prilikom rukovanja proizvodom.

1.3 Informacije o proizvodu

Hilti proizvodi su namijenjeni profesionalnom korisniku i smije ih posluživati, održavati i servisirati samo ovlašteno kvalificirano osoblje. To osoblje mora biti posebno podučeno o mogućim opasnostima. Proizvod i njemu pripadajuća pomoćna sredstva mogu biti opasna ako ih nepropisno i neispravno upotrebljava neosposobljeno osoblje.

Oznaka tipa i serijski broj navedeni su na označnoj pločici.

- ▶ Prepišite serijski broj u sljedeću tablicu. Podaci o proizvodu potrebni su vam prilikom kontaktiranja našeg zastupništva ili servisa.

Podaci o proizvodu

Višelinjski laser	PMA 31G
Generacija	02
Serijski br.	

2 Sigurnost

2.1 Opće sigurnosne mjere

- ▶ Uređaj provjerite prije uporabe. Uređaj odnesite na popravak u **Hilti** servis ako je oštećen.
- ▶ Ne onesposobljavajte sigurnosne uređaje i ne uklanjajte znakove uputa i upozorenja.

- ▶ Nakon pada uređaja s veće visine potrebno je provjeriti njegov rad.
- ▶ Kako biste izbjegli nepravilna mjerenja, prijamno polje morate držati čistim.
- ▶ Pažljivo rukujte uređajem.
- ▶ Ostavite uređaj da se osuši prije nego što ćete ga pospremiti i skladištiti.

2.2 Električna sigurnost

- ▶ Baterije ne smiju dospjeti u ruke djece.
- ▶ Ne pregrijavajte baterije i ne izlažite ih vatri. Baterije mogu eksplodirati i iz njih se mogu osloboditi otrovne tvari.
- ▶ Ne punitite baterije.
- ▶ Baterije ne lemite u uređaju.
- ▶ Baterije ne praznite kratkim spajanjem. Baterije se mogu zagrijati i prouzročiti opekline.
- ▶ Ne otvarajte baterije i ne izlažite ih pretjeranom mehaničkom opterećenju.

2.3 Elektromagnetska kompatibilnost

Iako uređaj ispunjava stroge zahtjeve relevantnih smjernica, **Hilti** ne može isključiti mogućnost da uređaj bude ometan jakim zračenjem što može dovesti do neispravnog rada. U tom slučaju i u slučaju drugih nesigurnosti treba provesti kontrolna mjerenja. **Hilti** isto tako ne može isključiti da neće doći do ometanja drugih uređaja (npr. navigacijskih uređaja u zrakoplovima).

UPOZORENJE! Ovo je uređaj klase A sukladno normi EN 55011. Uređaj može prouzročiti radiosmetnje u stambenom području. U tom se slučaju može zatražiti od korisnika da provede odgovarajuće mjere.

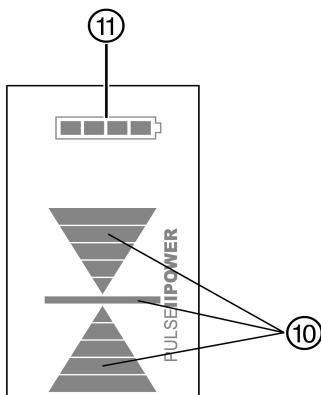
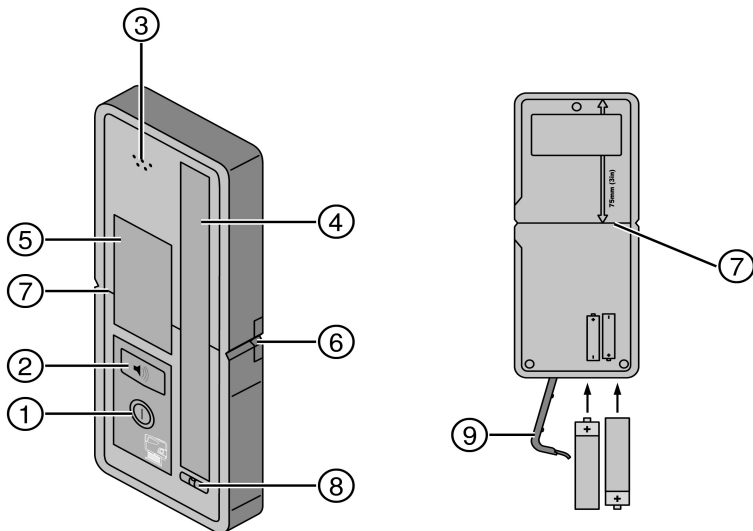

- | | |
|--|--|
| ① Tipka za uključivanje/isključivanje | ⑦ Referentna razina |
| ② Tipka za podešavanje zvučnog signala | ⑧ Libela za niveliranje |
| ③ Otvor za zvučni signal | ⑨ Poklopac baterija |
| ④ Prijamno polje | ⑩ Indikator položaja prijemnika uz ravninu laserskog snopa |
| ⑤ Prikazno polje | ⑪ Indikator stanja baterije |
| ⑥ Označni urez | |

3.2 Namjenska uporaba

Proizvod je namijenjen za otkrivanje laserskih snopova kod linijskog lasera PM 2-LG i PM 40-MG. Uređaj i njemu pripadajuća pomoćna sredstva mogu biti opasni ako ih nepropisno i neispravno upotrebljava neosposobljeno osoblje.

Manipulacije ili preinake na uređaju nisu dozvoljene.

Slijedite podatke o radu, čišćenju i održavanju u uputi za uporabu.

Vodite računa o okolnim utjecajima. Uređaj ne koristite tamo gdje postoji opasnost od požara ili eksplozije.

3.3 Sadržaj isporuke

- 1 laserski prijemnik
- 1 upute za uporabu
- 2 baterije
- 1 certifikat proizvođača

4 Tehnički podaci

4.1 Tehnički podaci

Područje djelovanja	2 m ...30 m
Područje prikaza ravnine laserskog snopa (10 m)	±1 mm (± 0,4 in)
Otvor za područje prijema	120 mm (5 in)
Prikaz centra od gornjeg ruba kućišta	75 mm (3 in)
Automatsko samostalno isključivanje prijemnika	Bez detekcije: 30 min
Dimenzije	160 mm X 67 mm X 27 mm (6.5" X 2.6" X 0.9")
Težina (uključujući baterije)	0,25 kg (0.6 lbs)
Napajanje strujom	2 AA ćelije
Radna temperatura	-20... +50 °C (-4 do 122°F)
Temperatura skladištenja	-30... +60 °C (-22 do 140°F)
Klasa zaštite	IP 56, sukladno IEC 529

5 Rukovanje

5.1 Uključivanje/isključivanje

- ▶ Pritisnite tipku za uključivanje/isključivanje kako biste uključili ili isključili uređaj.

5.2 Rad s prijemnikom

- ▶ Prijemnik PMA 31 G se može koristiti na udaljenosti do 35 m (115 ft) od uređaja. Prikaz laserskog snopa obavlja se optički i akustički.

5.3 Radovi s horizontalnom linijom

- ▶ Prijemnik PMA 31 G držite u laserskom snopu tako da se prijamni prozor nalazi okomito uz ravninu linije.



Napomena

Ako se prijamni prozor ne nalazi okomito uz ravninu linije, to može dovesti do nepravilnog mjerenja.

5.4 Radovi s vertikalnom linijom

1. Pobrinite se da se vertikalna linija projicira okomito uza zid (odn. uz plohu otkrivanja).



Napomena

Ako se vertikalna linija ne projicira okomito uza zid odn. plohu otkrivanja, može doći do nepravilnih mjerenja.

2. Prijemnik PMA 31 G uključite tipkom za uključivanje/isključivanje.
3. Prijemnik PMA 31 G držite u laserskom snopu tako da se prijarni prozor nalazi okomito uz ravninu linije.



Napomena

Ako se prijarni prozor ne nalazi okomito uz ravninu linije, to može dovesti do nepravilnog mjerenja.

5.5 Podešavanje glasnoće

- ▶ Tipkom za podešavanje zvučnog signala podesite željenu glasnoću.

5.6 Čišćenje i sušenje

- ▶ Ispušite prašinu s površine.
- ▶ Prikazna polja odn. prijarni prozor ne dodirujte prstima.
- ▶ Uređaj čistite samo čistom, mekom krpom. Ako je potrebno, krpu navlažite alkoholom ili vodom.
- ▶ Pri skladištenju vaše opreme poštujujte granične temperaturne vrijednosti, posebice ljeti ili zimi kada opremu čuvate u unutrašnjosti vozila (-30 °C do +60 °C) (-22 °F do 140 °F).

5.7 Kalibracijski servis Hilti

Preporučujemo da iskoristite redovitu provjeru od strane **Hilti** kalibracijskog servisa kako biste mogli jamčiti pouzdanost u skladu s normama i pravnim zahtjevima.

Hilti kalibracijski servis vam u svakom trenutku stoji na raspolaganju; preporučuje se provesti ga barem jednom godišnje.

U okviru **Hilti** kalibracijskog servisa se potvrđuje da specifikacije ispitanoj uređaju na dan provjere odgovaraju tehničkim podacima u uputama za uporabu.

U slučaju odstupanja od podataka proizvođača moraju se rabljeni uređaji za mjerenje ponovno podesiti.

Nakon baždarenja i ispitivanja se na uređaj postavlja kalibracijska pločica, a certifikatom o kalibraciji pismeno potvrđuje da uređaj radi sukladno podacima proizvođača.

Certifikati o kalibraciji uvijek su potrebni tvrtkama certificiranim prema ISO 900X.

Ostale informacije će Vam rado dati najbliža osoba za kontakt tvrtke **Hilti**.

6 Transport i skladištenje

6.1 Transport

- ▶ Za transport ili slanje svoje opreme upotrebljavajte **Hilti** transportni kovčeg ili istovjetnu ambalažu.



Napomena

Prije otpreme uređaja baterije valja izolirati ili izvaditi iz uređaja.

6.2 Skladištenje

- ▶ Ako se uređaj smočio, izvadite ga iz kovčega.
- ▶ Osušite i očistite uređaje, transportne kutije i pribor (na temperaturi najviše od 63 °C / 145 °F) i očistite ih.
- ▶ Opremu ponovno zapakirajte tek kada se u potpunosti osuši i zatim je čuvajte na suhom mjestu.
- ▶ Nakon duljeg skladištenja ili transporta svoje opreme prije uporabe provedite kontrolno mjerenje.

6.3 Transport i skladištenje akumulatorskih uređaja

Transport



OPREZ

Nehotično pokretanje prilikom transporta. Zbog umetnutih akumulatorskih baterija prilikom transporta može doći do nekontroliranog pokretanja uređaja i može se oštetiti.

- ▶ Uređaj uvijek transportirajte bez umetnutih akumulatorskih baterija.

- ▶ Izvadite akumulatorske baterije.
- ▶ Uređaj i akumulatorske baterije transportirajte pojedinačno zapakirane.
- ▶ Akumulatorske baterije nikada ne transportirajte u rasutom stanju.
- ▶ Nakon dužeg transporta prije uporabe provjerite je li uređaj oštećen odnosno jesu li akumulatorske baterije oštećene.

Skladištenje



OPREZ

Nehotično oštećenje zbog neispravnih akumulatorskih baterija. Akumulatorske baterije, koje cure, mogu oštetiti uređaj.

- ▶ Uređaj uvijek skladištite bez umetnutih akumulatorskih baterija.
-

- ▶ Uređaj i akumulatorske baterije po mogućnosti skladištite na hladnom i suhom mjestu.
- ▶ Akumulatorske baterije ne čuvajte na suncu, na radiatorima ili iza staklenih površina.
- ▶ Uređaj i akumulatorske baterije čuvajte na mjestu koje je nedostupno djeci i neovlaštenim osobama.
- ▶ Nakon dužeg skladištenja prije uporabe provjerite je li uređaj oštećen odnosno jesu li akumulatorske baterije oštećene.

7 Zbrinjavanje otpada

 **Hilti** Uređaji su većim dijelom izrađeni od materijala koji se mogu ponovno preraditi. Pretpostavka za to je njihovo stručno razvrstavanje. U mnogim zemljama **Hilti** preuzima vaš stari uređaj na recikliranje. Raspitajte se u **Hilti** servisnoj službi ili kod vašeg prodajnog savjetnika.



- ▶ Električne alate ne bacajte u kućni otpad!
-

8 Jamstvo proizvođača

- ▶ Ukoliko imate pitanja glede jamstvenih uvjeta, obratite se Vašem lokalnom **Hilti** partneru.

9 Izjava o sukladnosti

Pod vlastitom odgovornošću izjavljujemo da je ovaj proizvod sukladan s primijenjenim smjericama i normama. Ispitan je i dopušten zajedno sa za to predviđenim proizvodima.

10 FCC napomena (važea za SAD) / IC napomena (važea za Kanadu)

Ovaj uređaj odgovara članku 15 FCC-odredbi i CAN ICES-3 (B) / NMB-3 (B). Stavljanje u pogon podliježe sljedećim dvama uvjetima:

1. Ovaj uređaj ne bi trebao stvarati štetno zračenje.
 2. Uređaj mora prepoznati sva zračenja uključujući i zračenja koja uzrokuju neželjene radnje.
-



Napomena

Izmjene ili preinake, koje nije izričito odobrio **Hilti**, mogu ograničiti pravo korisnika pri stavljanju uređaja u pogon.



Hilti Corporation

LI-9494 Schaan

Tel.: +423/234 21 11

Fax: +423/234 29 65

www.hilti.com

Hilti = registered trademark of Hilti Corp., Schaan



20170331