



PROFIS ENGINEERING LIVE WEBINAR

Thema: Optimierung des Arbeitsablaufes

Referenten:

M. Sc. Sobair Barak

Dipl. Ing. Julia von der Warth



BESCHREIBEN SIE IHREN ARBEITSABLAUF FÜR DIE BEMESSUNG VON DÜBELN UND ANKERPLATTEN....

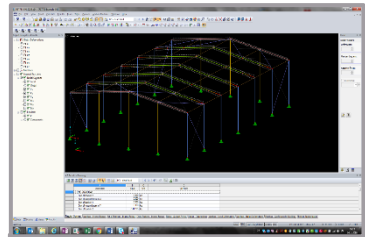

Baustatik analysieren

- Welche Softwarepakete verwenden Sie für die Analyse der Baustatik?

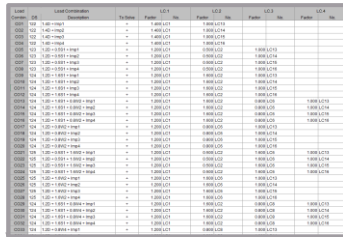

Lastfälle für die Bemessung von Dübeln und Ankerplatten bestimmen

- Wie legen Sie fest, welche Lastfälle zur Bemessung von Ankerplatten/Dübeln herangezogen werden?
- Wie viele Lastfälle prüfen Sie?



Lasten übertragen, um Dübel zu bemessen

- Wie übertragen Sie derzeit Lasten in Ihre Dübelbemessungs-Software?



Lasten übertragen, um Ankerplatten zu bemessen

- Wie übertragen Sie derzeit die Lasten zur Bemessung Ihrer Ankerplatten?



Bemessung von Dübeln

- Wie bemessen Sie Ihre Dübel?



Bemessung von Ankerplatten

- Wie bemessen Sie Ihre Ankerplatten?

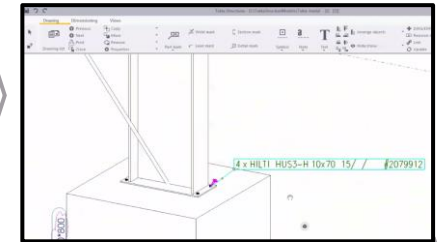

Informationen der Bemessungsdatei übertragen

- Wie integrieren Sie die Bemessung in Ihr BIM/CAD-Programm?

WORKFLOW- INTEGRATION

Verbinden Sie Ihren Arbeitsablauf – von der Tragwerksplanung bis zur Dübelspezifikation und den Detailzeichnungen

- Anwender geben an, dass sie **≥ 10 min** durch den Einsatz des **Lastimports aus der Baustatik-SW sparen**.
- Anwender berichten von einer Zeitersparnis von **≥ 15 min** mit der **Schnittstelle zu Revit** oder über die **BIM/CAD-Toolbox**
- Verschiedene **Funktionen zur Verbesserung der Teamzusammenarbeit** erhöhen Ihre Produktivität beim Bemessen von Dübeln.

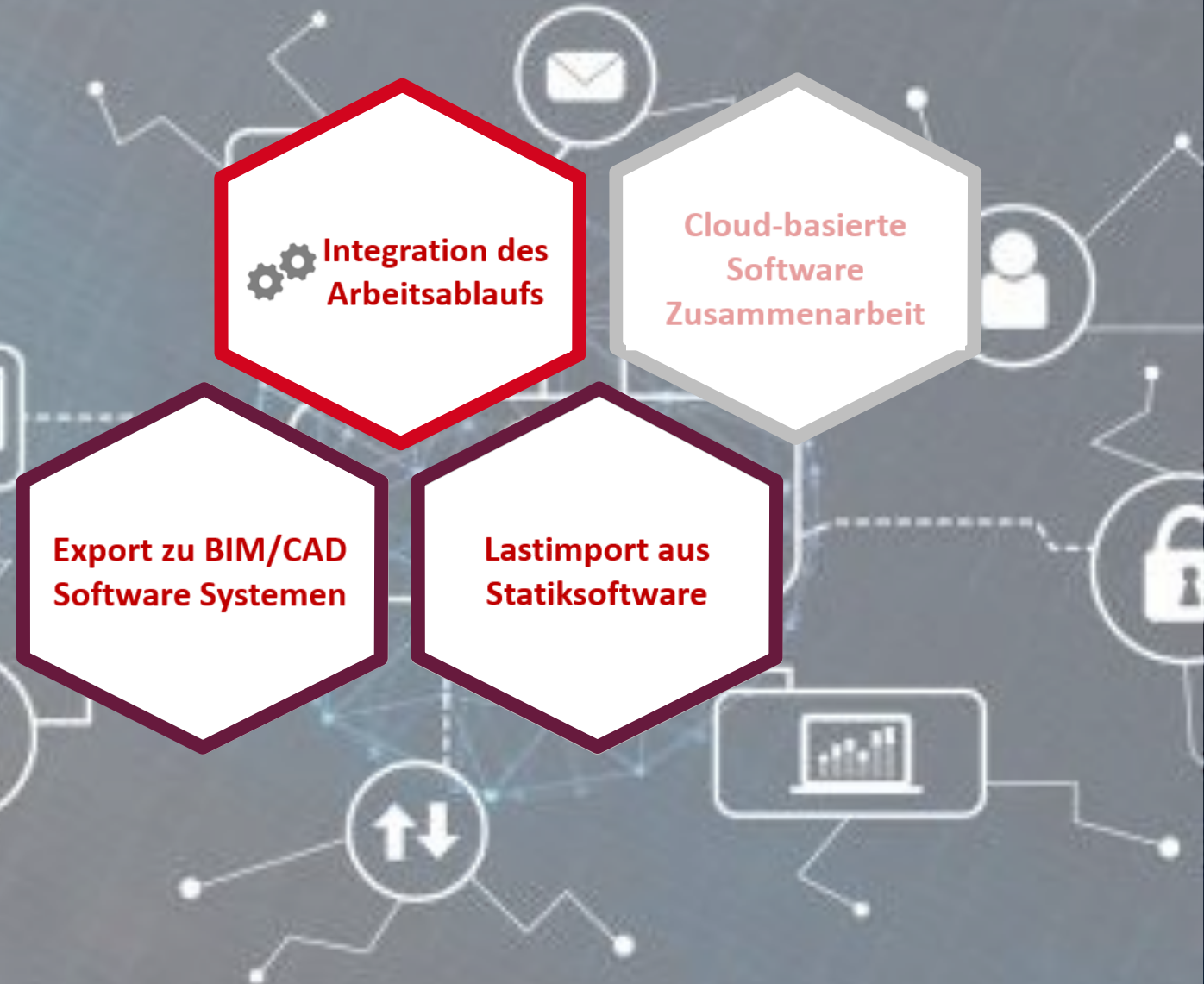

LASTIMPORT AUS BAUSTATIKSOFTWARE

Schnell, einfach und vollständig – immer auf der sicheren Seite

Vermeiden Sie die zeitaufwändige und fehleranfällige manuelle Übertragung von Lastkombinationen oder die Auswahl des entscheidenden Lastfalls, wenn die Software Ihnen diese Arbeit abnimmt.

Dank der Integration von PROFIS Engineering in die gängigsten Statiksoftwaresysteme oder Excel, können Sie **problemlos bis zu 1000 Lastfälle** auf einmal importieren und die Software den entscheidenden bemessen lassen.

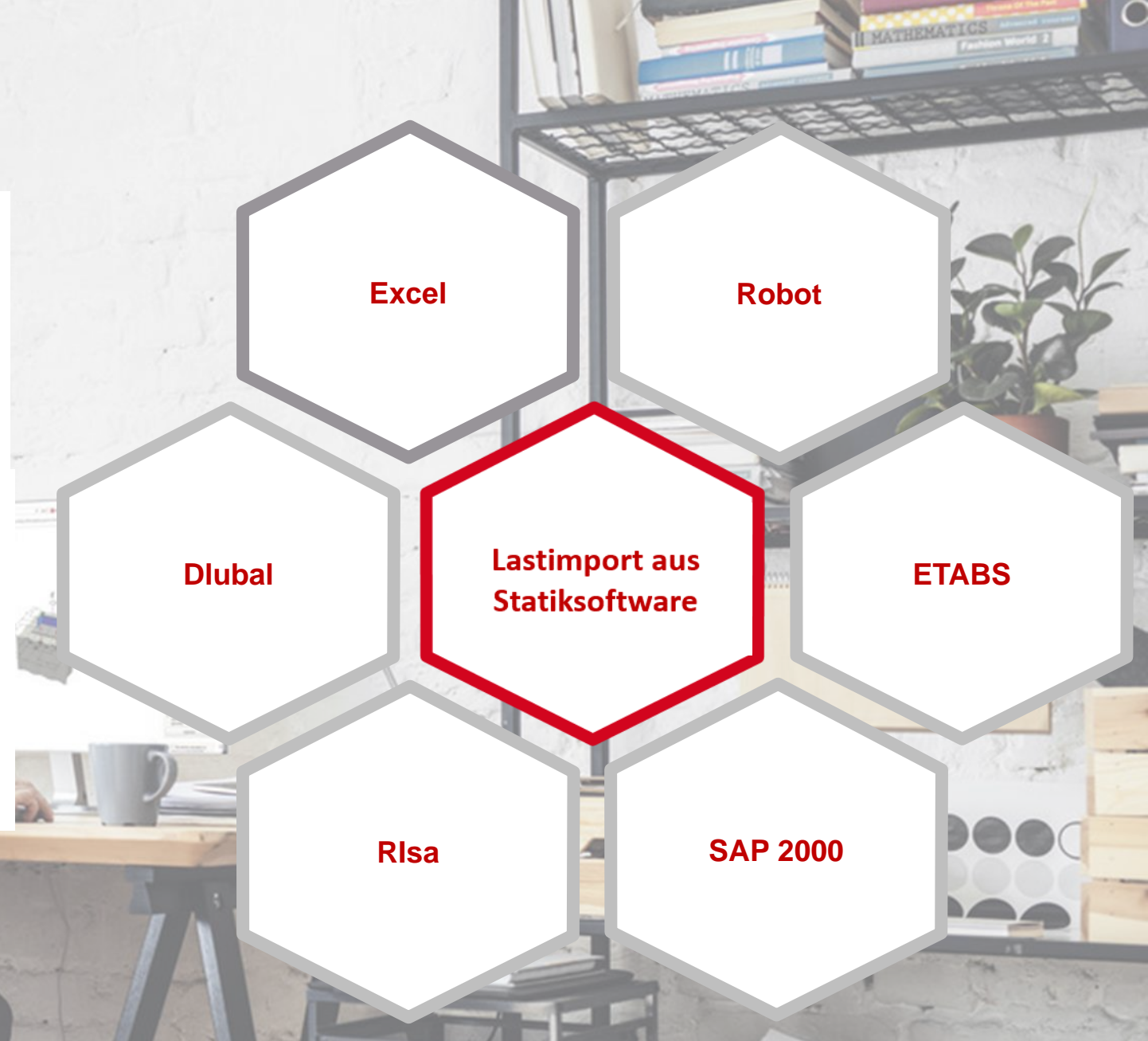

AUFLAGERPOSITION UND -ORIENTIERUNG

Knotenposition und -orientierung ⓘ

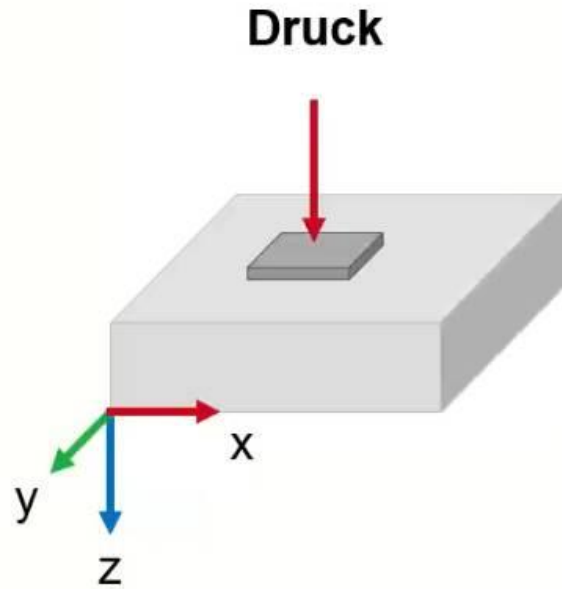
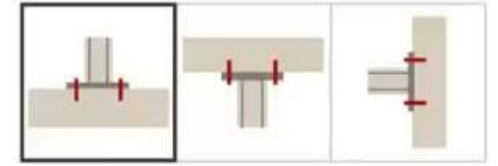

Oberseitig

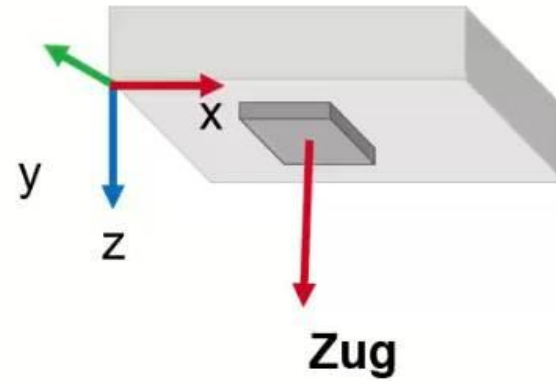

Unterseitig

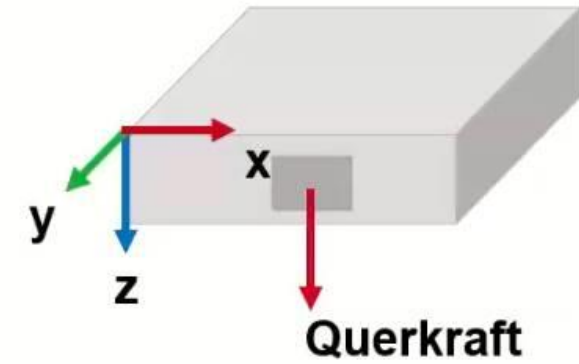

Stirnseitig

REFERENZKANTE

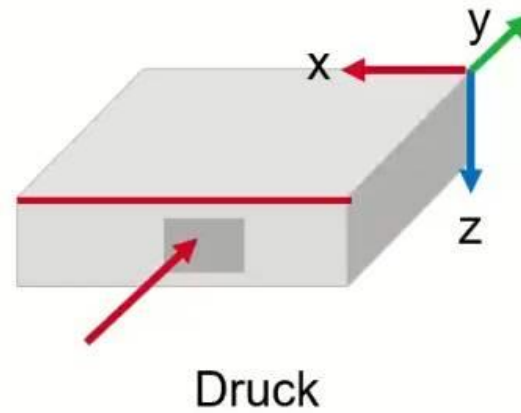
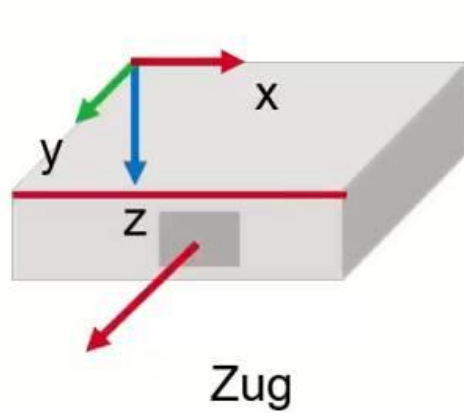
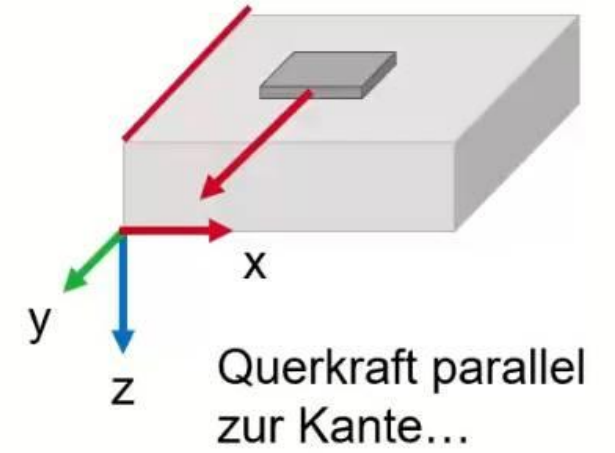
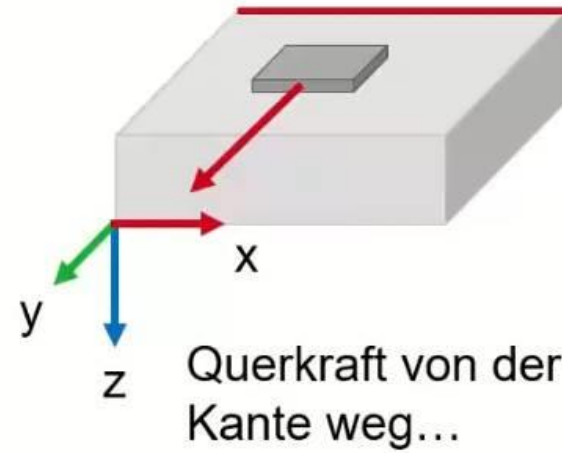
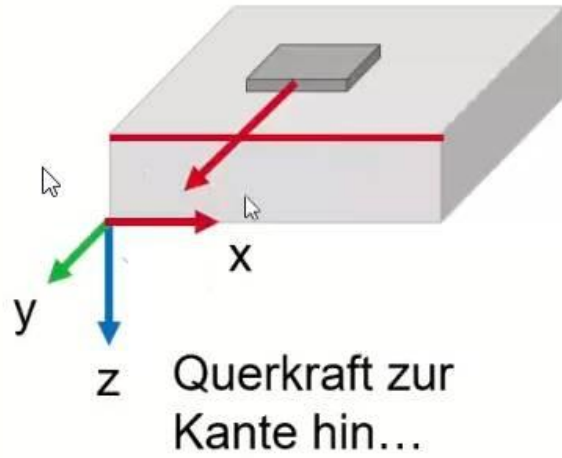
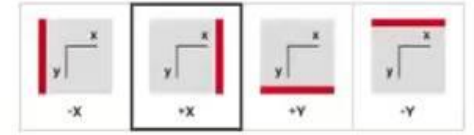

EXPORTIEREN SIE IHRE BEMESSUNG MIT 1 KLICK

Das manuelle Skizzieren von Ankerplatten-Anwendungen ist zeitaufwändige und fehleranfällig.

Alle Ergebnisse der Bemessung sind vorhanden, müssen aber in der BIM/CAD SW wieder von vorne neu eingegeben werden?

Export von Profilen, Ankerplatten, Versteifungen und Dübeln in 3D- und 2D-Formaten.

Alle gängigen Formate verfügbar: **DWG, STEP, TIFF** usw.
Alle bekannten CAD-Programme verfügbar: **AutoCAD, Autodesk, Inventor, Tenado** usw.

Oder nutzen Sie die Schnittstellen zu **Revit** und **Tekla**, um Ihre Ankerplatte einfach in Ihr Projekt zu integrieren.



SOFTWARE-SCHNITTSTELLEN HELFEN, EINEN DURCHGÄNGIGEN ARBEITSFLUSS ZU GEWÄHRLEISTEN UND FEHLER ZU REDUZIEREN

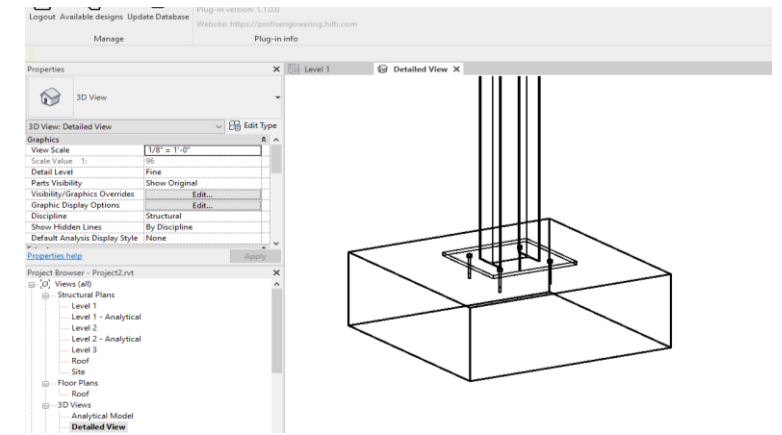
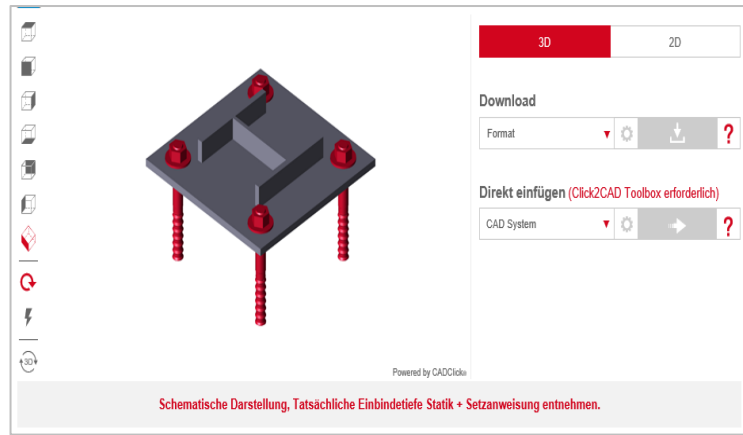
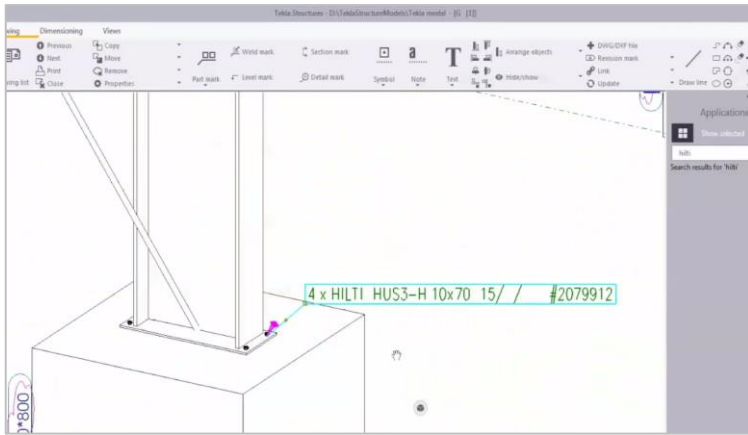

- Direkte Plug-ins zu Revit oder Tekla bieten die Flexibilität, alle Bemessungsparameter vollständig in den digitalen Zwilling zu integrieren.
- Export in alle gebräuchliche 2D- und 3D-Formate & in alle gängigen BIM/CAD-Software-Systeme
- Exportieren Sie die vollständige Fußpunkt-Bemessung, inkl.
Ankerplatte
Profil
Versteifungen
Schweißnähte
Dübel
- Details schnell erstellen

PROFIS ENGINEERING KANN ZUR STEIGERUNG DER PRODUKTIVITÄT BEITRAGEN

Sparen Sie Zeit beim Bemessen Ihrer Befestigungen!

Import aus Statiksoftware

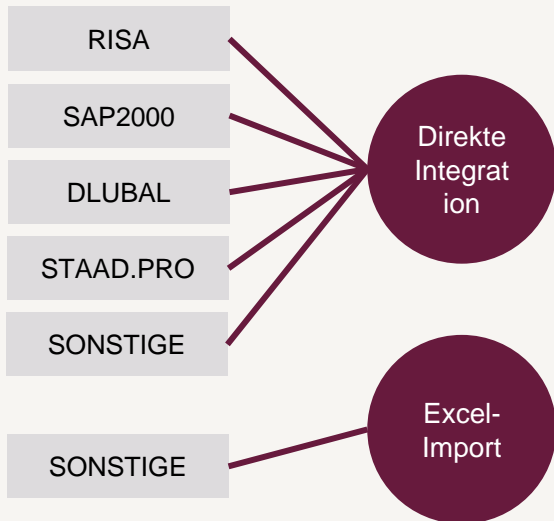

WIR HABEN 1.300 TECHNIKER UND INGENIEURE ZU MÖGLICHEN ZEITEINSPARUNGEN BEFRAGT:



Einsparung von min.
10 Minuten

Vollständige Anwendung bemessen

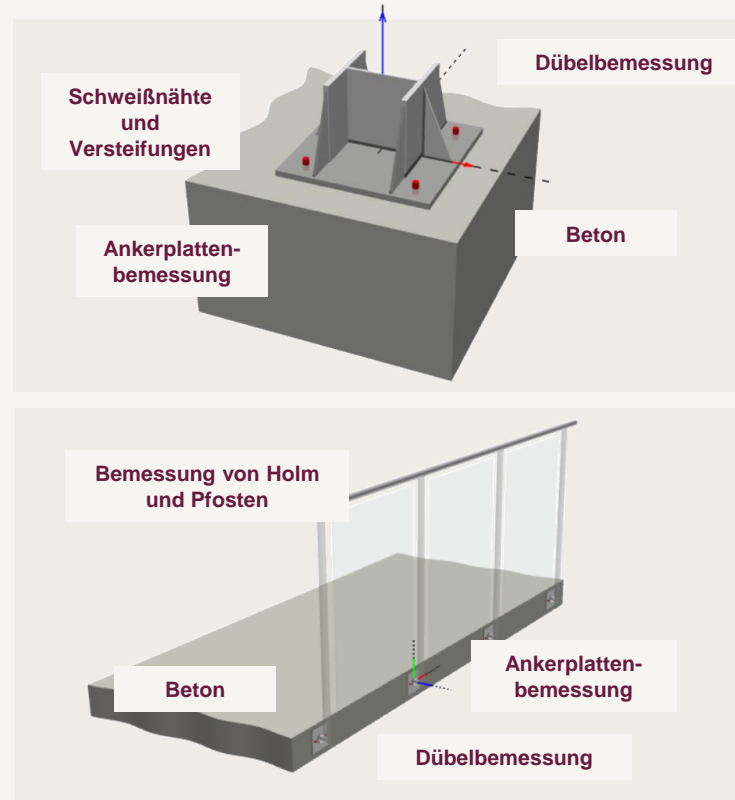

Einsparung von min.
60 Minuten

Export im BIM/CAD-Format

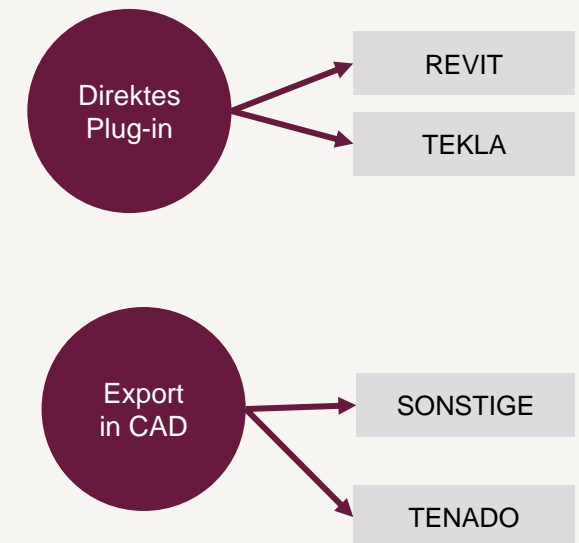

Einsparung von min.
15 Minuten



WIR LASSEN SIE BEI IHREN BEMESSUNGEN NICHT ALLEIN







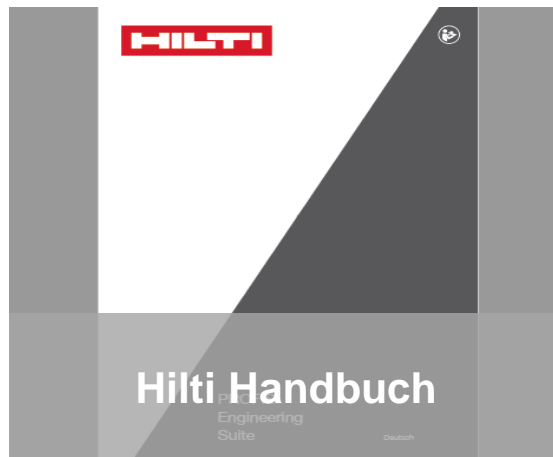
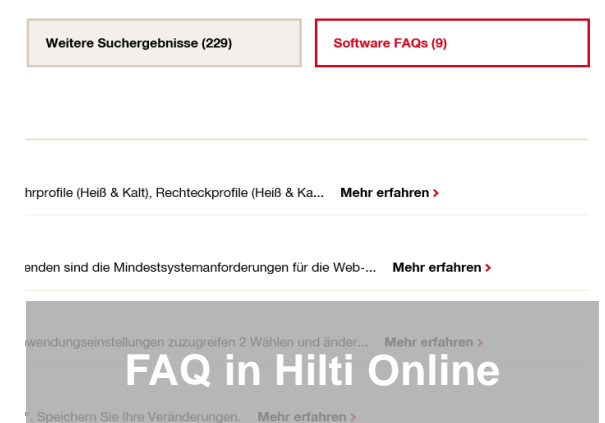
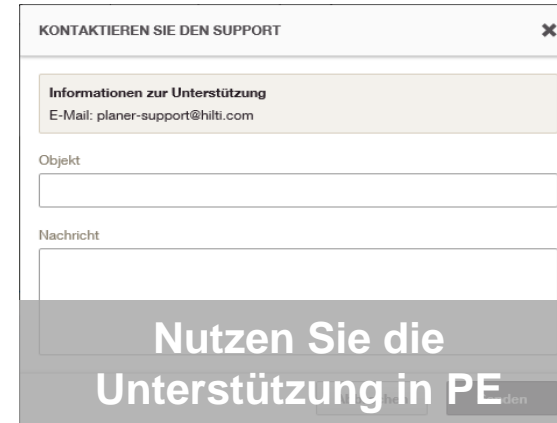
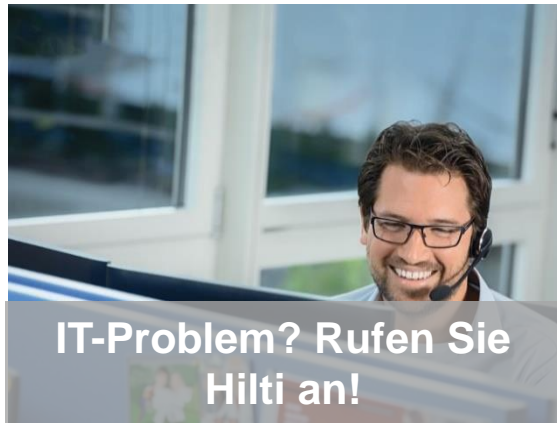





Nutzen Sie die verschiedenen Kanäle von Hilti, um Unterstützung zu erhalten und innovative Lösungen für Ihre Anwendung zu finden

- In Software-Support per E-Mail
- Backoffice an 5 Tagen für PROFIS Engineering Anwender erreichbar
- Online- und Direkt-Schulungen zu technischen und Software-Themen

DIREKTE UNTERSTÜTZUNG AUF DER BAUSTELLE, IM BÜRO, ODER PER TELEFON – WIR FINDEN DIE PASSENDE LÖSUNG FÜR SIE



PROFIS ENGINEERING SUITE FUNKTIONEN

	Standard (KOSTENLOS)	Premium (KOSTENPFLI.)
 Cloud-fähiger Zugriff und Dateifreigabe	✓	✓
 Mehrere Codes und Vorschriften z. B. EC, ACI, ETAG	✓	✓
 Detaillierte Dübelbemessungsberichte	✓	✓
 Befestigung in Mauerwerk	✓	✓
 Befestigung in Beton	✓	✓
 Intelligente Dübelbemessung *NEU*	✓	✓
 Zusatzbewehrung *NEU*	✓	✓
 Erweiterte Ankerplattenbemessung		✓
 Bemessung und vollständige Berechnung des Geländers		✓
 Mehrere Lastkombinationen		✓
 Lastimport aus Excel, Dlubal, Risa, ETABS, ROBOT		✓
 Individuell anpassbare Berichte		✓
 Schneller Export in BIM/CAD oder über Revit Schnittstelle		✓

PROFIS Engineering – Standard



- 1 Benutzer
- 1 Konto
- 1 gleichzeitiger Zugang

 **EINZELNUTZER: 0€**

PROFIS Engineering – PREMIUM



- 1 Benutzer
- 1 Konto
- 1 gleichzeitiger Zugang

 **EINZELNUTZER: 249€**



- mehrere Benutzer/Lizenz
- 1 Konto/Benutzer
- 1 gleichzeitiger Premium-Zugang*

 **TEAM-LIZENZ Floating: 369€**

WIE KOMMEN SIE AN IHRE LIZENZ RAN? LIVE ZEIGEN

HERR BARAK SOBAIR 0016014057

WARENKORB [1]

KONTAKT

profis engineering



PRODUKTE / SERVICES / ENGINEERING / BRANCHEN / UNTERNEHMEN / KARRIERE

Produkte



Akku-Geräte



Geräte



Staubmanagement und Staubsauger



Direktmontage



Messgeräte und Detektionssysteme



Dübel und Befestigungstechnik



Installationstechnik



Fassadensysteme



Bauchemikalien



Betriebsmittelverwaltung



SIE WOLLEN ES GENAUER WISSEN?
Mehr erfahren



Vorgeschlagene Ergebnisse [Weitere >](#)

- PROFIS Volumen für PROFIS Layout Office
- PROFIS Engineering Suite
- PROFIS Installation
- PROFIS Rebar
- PROFIS Detection Office

Software

AKTUELLE NEUPRODUKTE & INNOVATIONEN

Erfahren Sie mehr >



DANKE FÜR IHRE TEILNAHME UND
VIEL SPAß MIT PROFIS ENGINEERING